

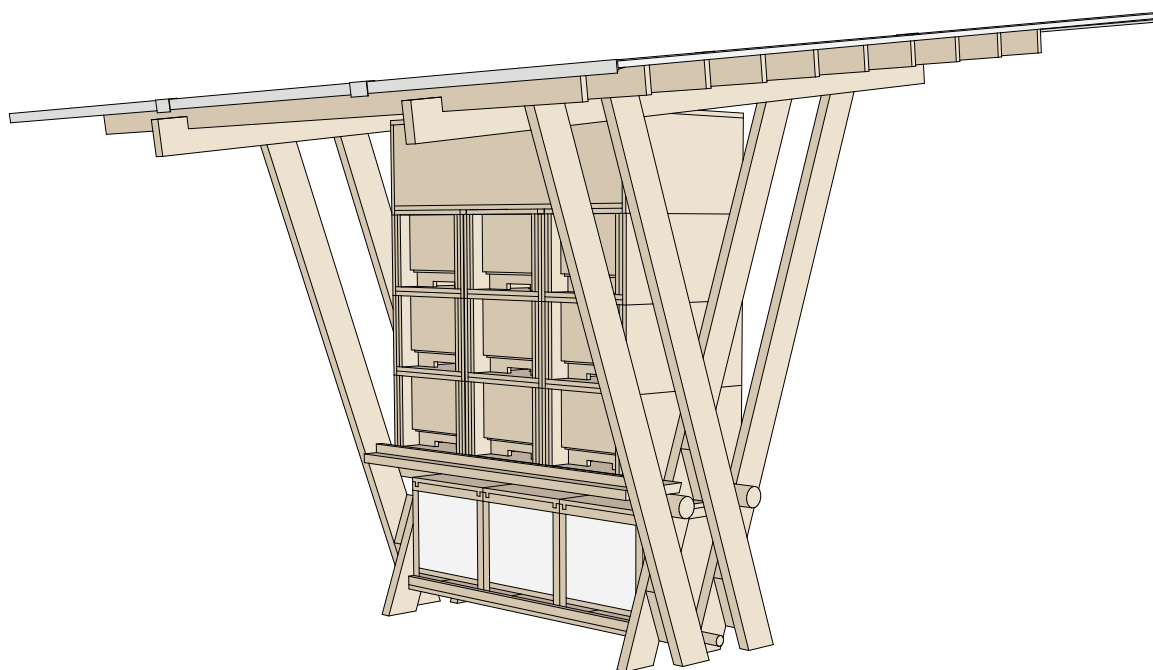

Univerza v Ljubljani
Fakulteta *za arhitekturo*

ČEBELJA ŠOLA

PROJEKT ZA IZVEDBO



MENTOR
izr. prof. Mihael Dešman

AVTORJI
Domen Gjergjek
Matic Benet
Andreja Bogojevska
Jožef Gorjup

TEHNIČNI OPIS

ZASNOVA

Leseni več funkcionalni informacijski kubusi za sedenje (M.I.K.S.-i) so zloženi pod čebelnjak. Poleg tega da se na njih sedi, se v njih nahajajo tudi posebni učni pripomočki, tako za otroke kot tudi za odrasle. Če so skupine večje, se uporabi pripomočke za delo po skupinah in izkustveno učenje, če je oseb manj, pa se uporabijo kot stoli za sedenje, ki jih lahko poljubno oddaljimo od čebelnjaka. PANJI Osnovna enota je prilagojen enojni AŽ panj, z prilagojenimi loputami, ki omogočajo poljubni volumen panja. Samo konstrukcijo čebelnjaka, lahko z odstranitvijo panjev in miks kubusov uporabljamo tudi kot stojnico za prodajo medu.

KONSTRUKCIJA

Čebelnjak je sestavljen iz več lesenih elementov med seboj povezanih z vijaki M10. Sestoji iz dveh vertikalnih delov pri katerem se med seboj križajo štirje nosilci in se prek vmesnega lesenega elementa v obliki romba povezujejo. Vertikalna dela povezujejo trije prečni krožni nosilci na katerih se nahajajo lesene plošče. Zgoraj pa so povezani s konstrukcijo strehe. Streha ima dva glavna prečna nosilca na katera se navezujeta vertikalna elementa. Na nosilcih pa se nato nahaja deset vzdolžnih nosilcev na katere se nato veže streha – Lexan.

TEMELJI

Vertikalni elementi so s pomočjo temeljnih plošč in na njih privarjenih ploščic usidrani v dva pasovna temelja dolžine 1 m in širine 30 cm. V primeru da čebelnjak leži na utrjeni podlagi, temeljenje ni potrebno in čebelnjak stoji samostojno na podlagi.

STREHA

Streha sestoji iz treh strešnih plošč Lexan in so med seboj povezane po standardnem sistemu za montažo Lexana na leseno podkonstrukcijo..

PANJI

Panji so sestavljeni iz vezanih lesenih plošč debeline 2 cm. Med seboj se povezuje z jeklenimi vijaki. Med konstrukcijo se po potrebi nahaja izolacija (xps), debeline 2 cm. Notranjost panja je tipično oblikovani 10 satni AŽ panj. Zato se potrebne elemente lahko nabavi v temu namenjenih trgovinah.

FINALIZACIJA

Površine se zaščiti z oljem za zaščito proti zunanjim vplivom.

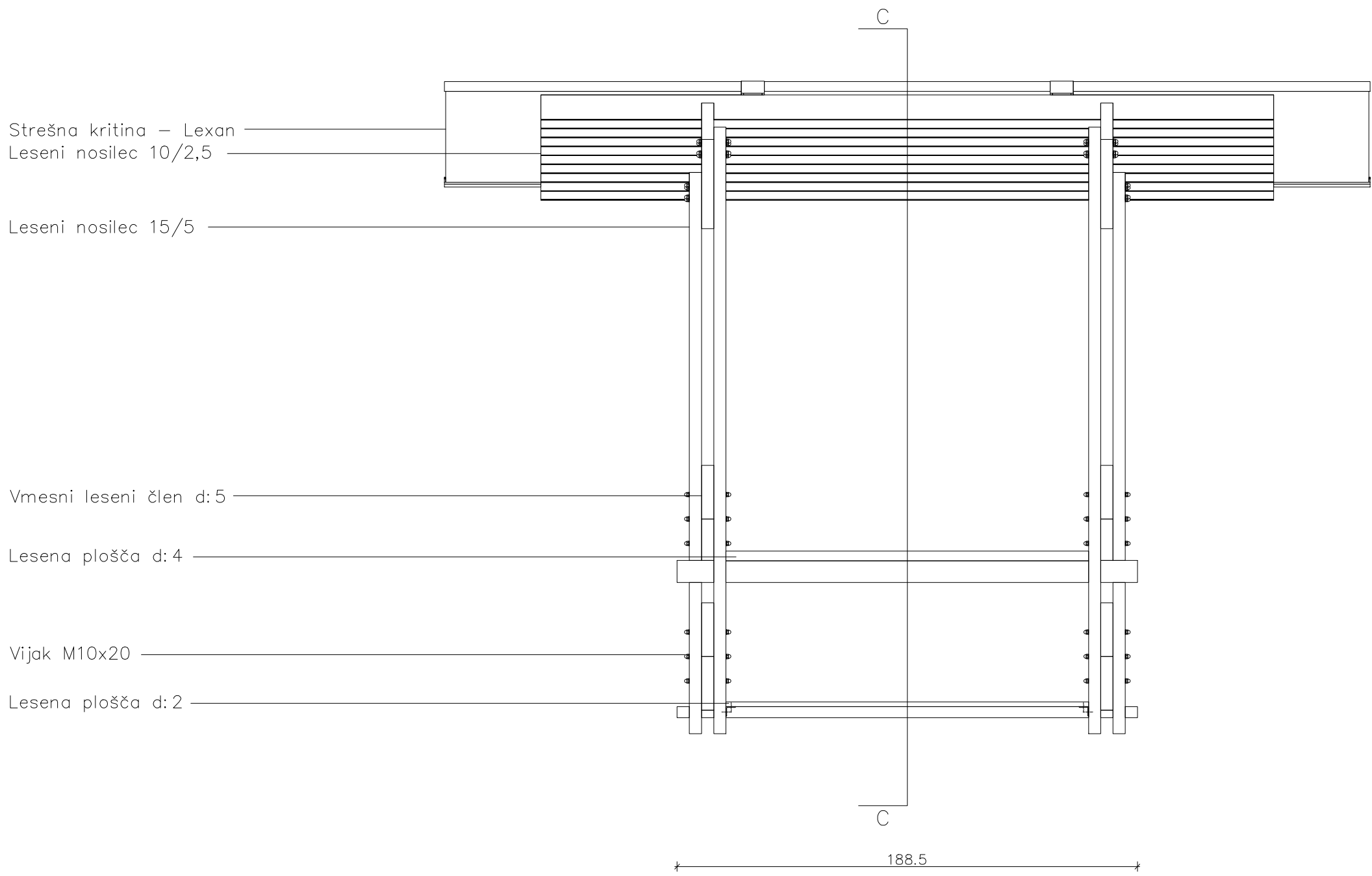
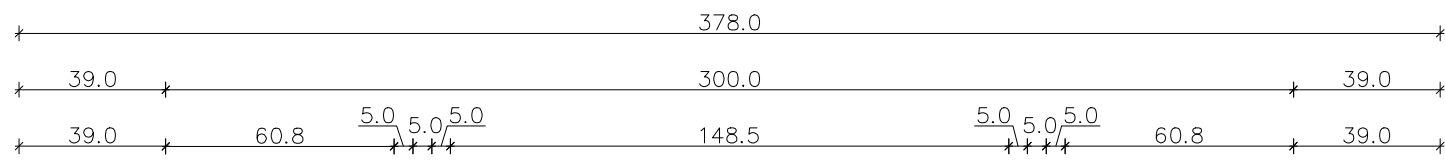

Strešna kritina – Lexan

Leseni nosilec 10/2,5

Leseni nosilec 15/5

Vmesni leseni člen d:5

Lesena plošča d:4

Vijak M10x20

Lesena plošča d:2

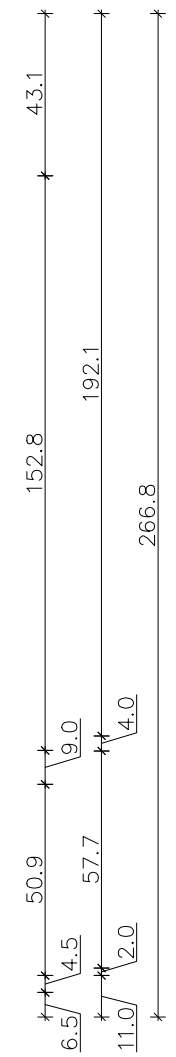

POGLED SPREDAJ		MERILO 1:20
Miks čebelnjak		
Domen Gjergjek, Matic Benet, Andreja Bogojevska, Jožef Gorjup		

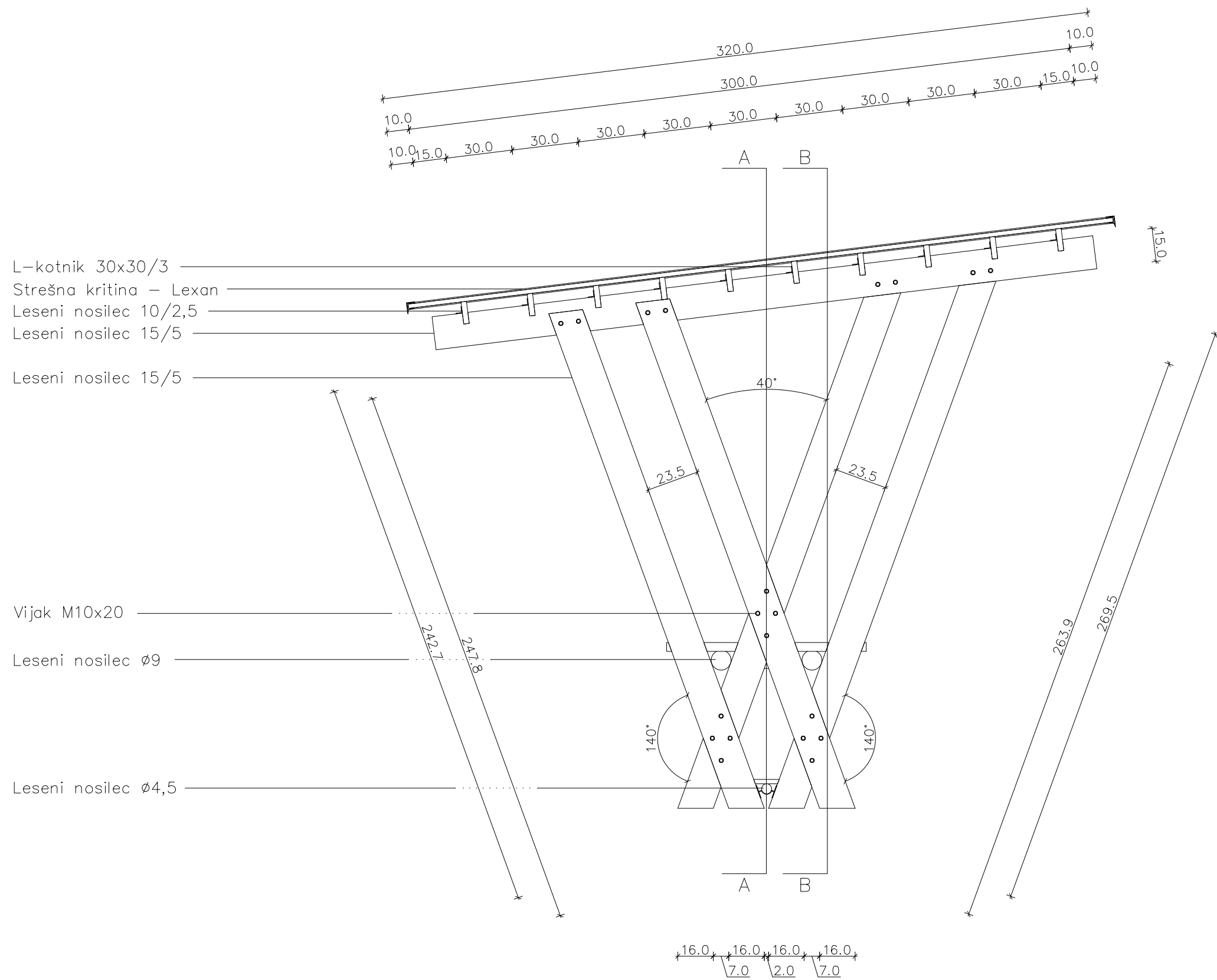

STRANSKI POGLED		MERILO 1:20
Miks čebelnjak		
Domen Gjergjek, Matic Benet, Andreja Bogojevska, Jožef Gorjup		

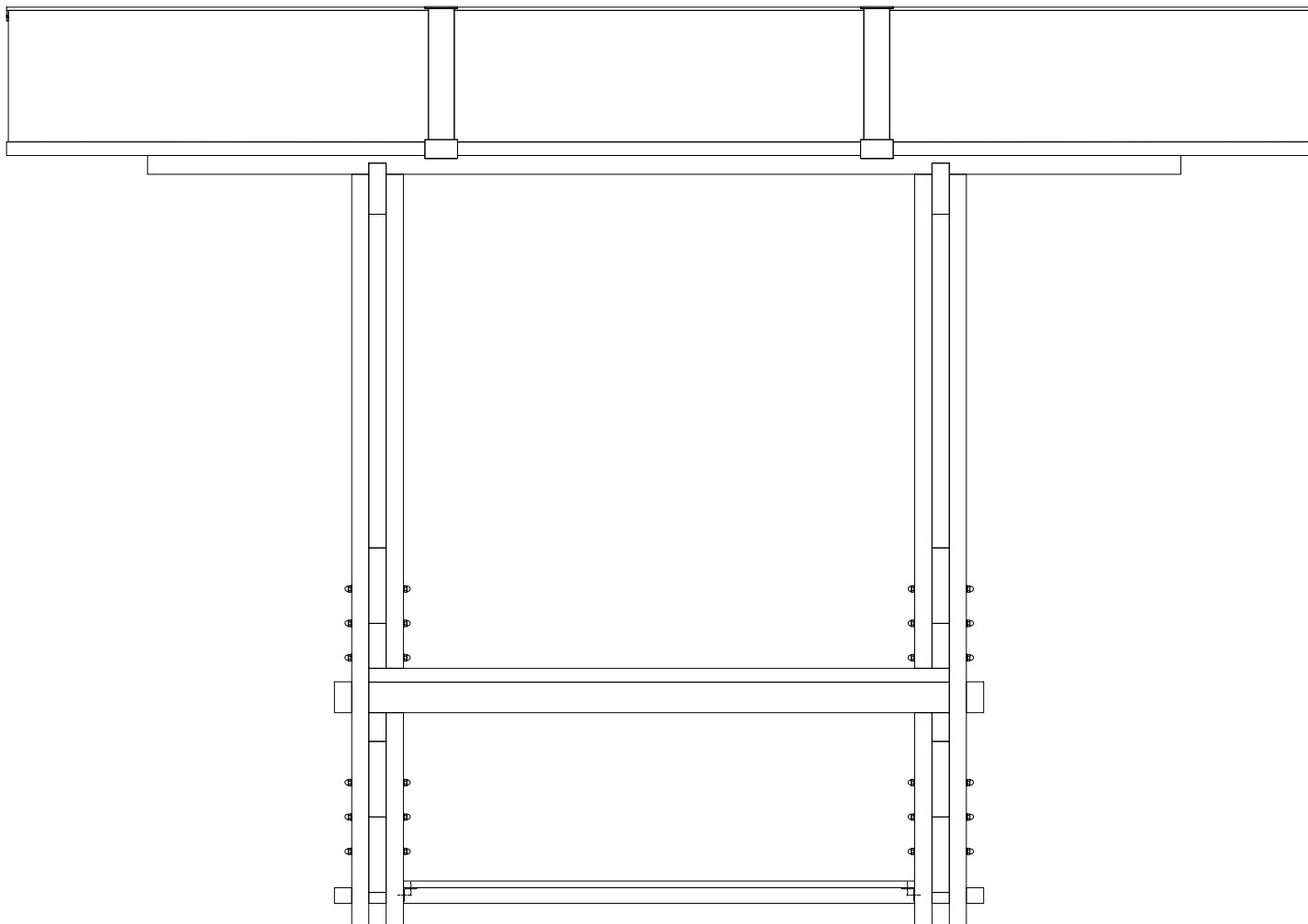

POGLED ZADAJ	MEROLO 1:20
Miks čebelnjak	
Domen Gjergjek, Matic Benet, Andreja Bogojevska, Jožef Gorjup	

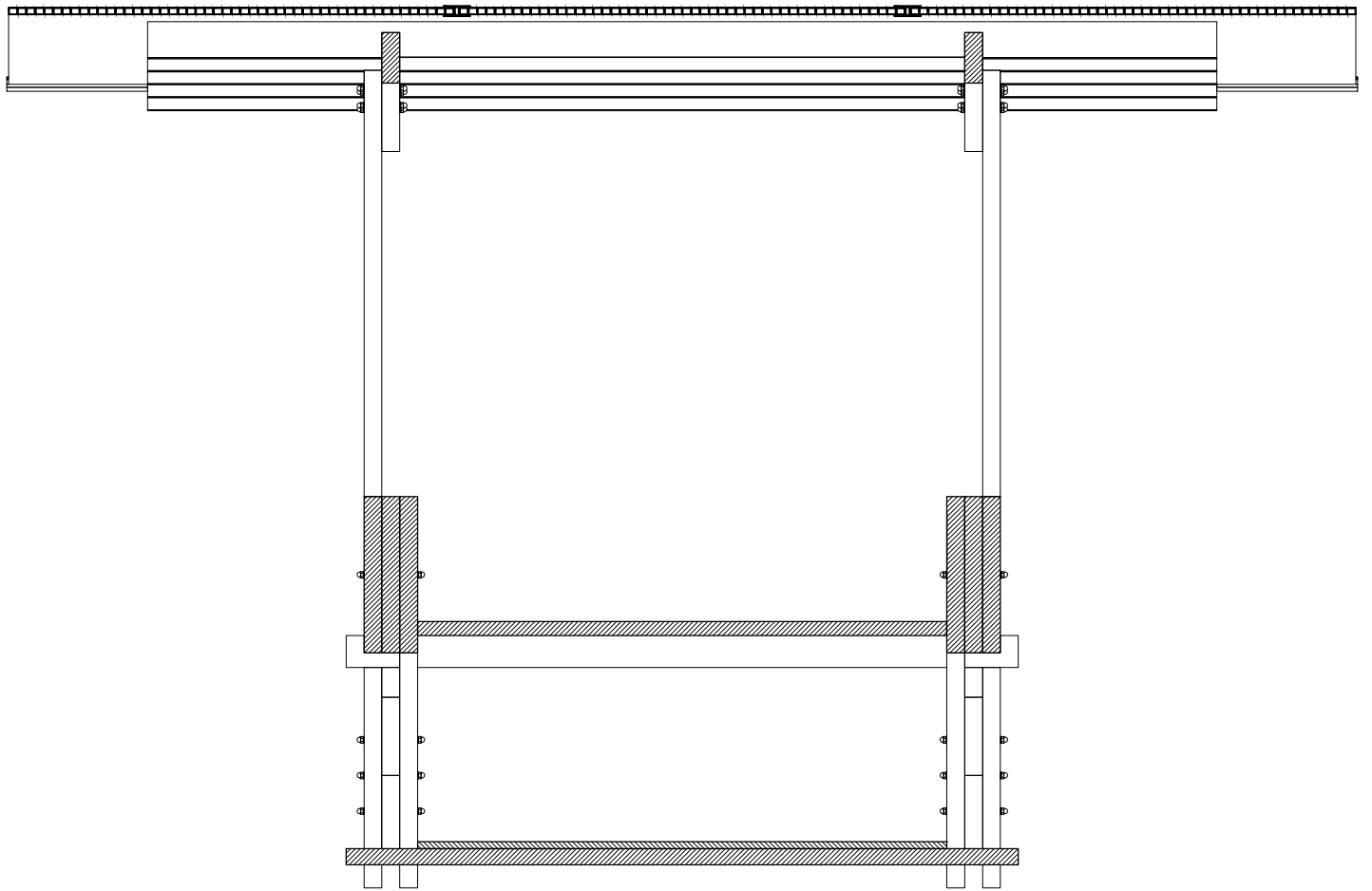

PREREZ A-A	MEROLO 1:20
Miks čebelnjak	
Domen Gjergjek, Matic Benet, Andreja Bogojevska, Jožef Gorjup	

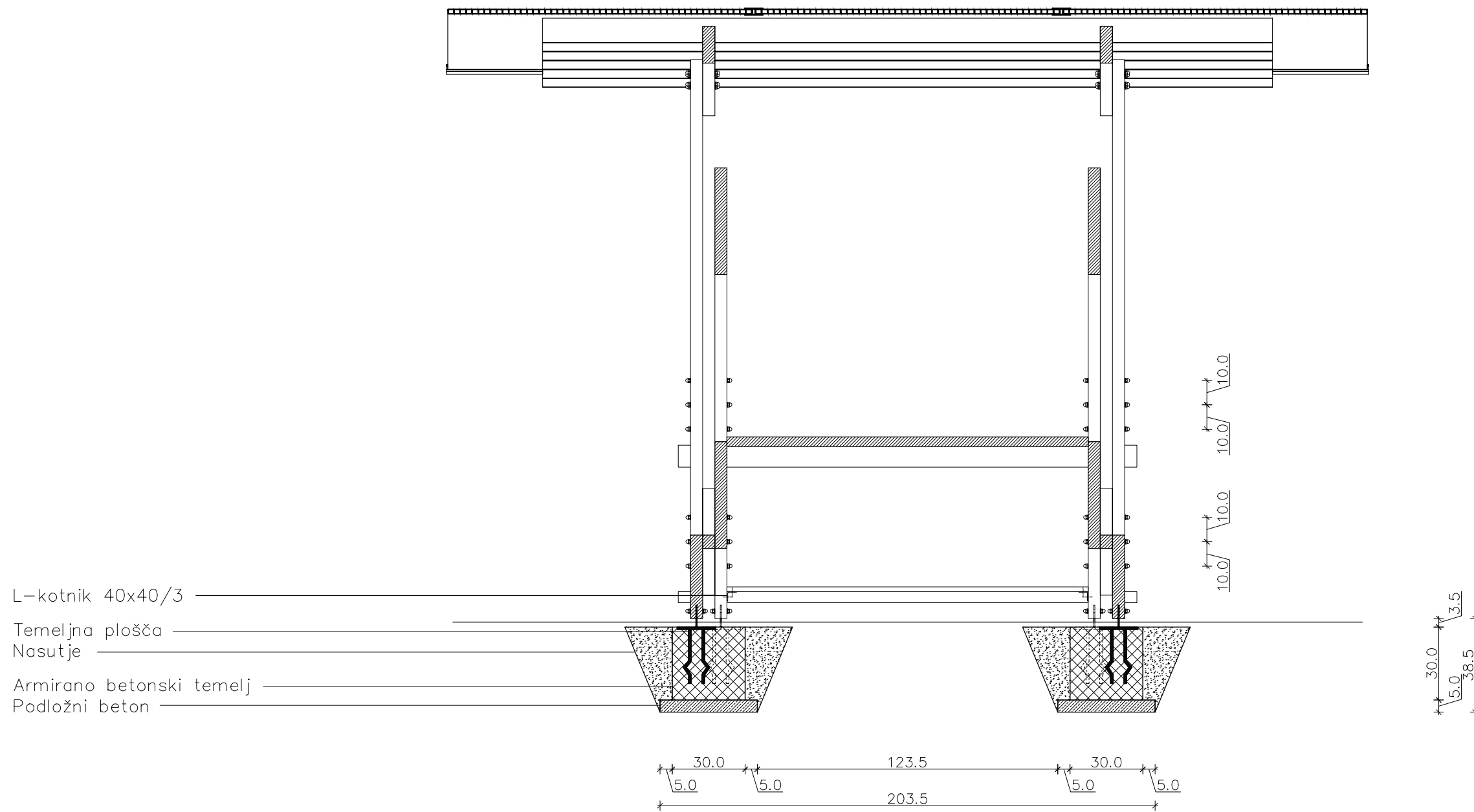

PREREZ B-B	
Miks čebelnjak	
Domen Gjergjek, Matic Benet, Andreja Bogojevska, Jožef Gorjup	
MERILO 1:20	

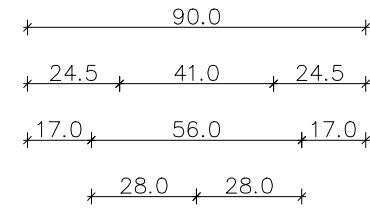

Strešna kritina – Lexan
Leseni nosilec 10/2,5

Lesena plošča d:4
Leseni nosilec $\varnothing 9$

Lesena plošča d:2
Leseni nosilec $\varnothing 4,5$

Armirano betonski temelj

Podložni beton

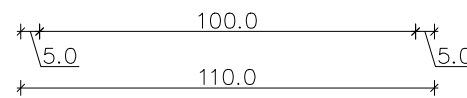
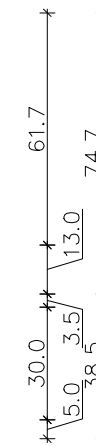

PREREZ C-C		MERILO 1:20
Miks čebelnjak		
Domen Gjergjek, Matic Benet, Andreja Bogojevska, Jožef Gorjup		

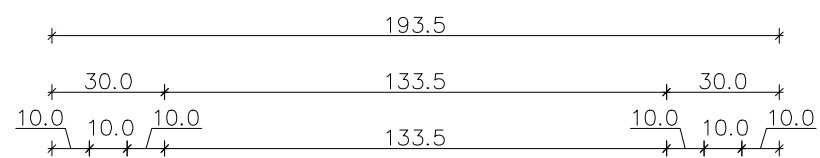

Armirano betonski temelj

Temeljna plošča

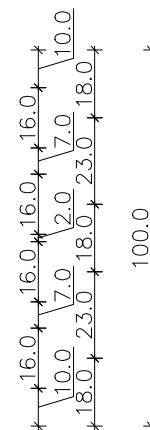
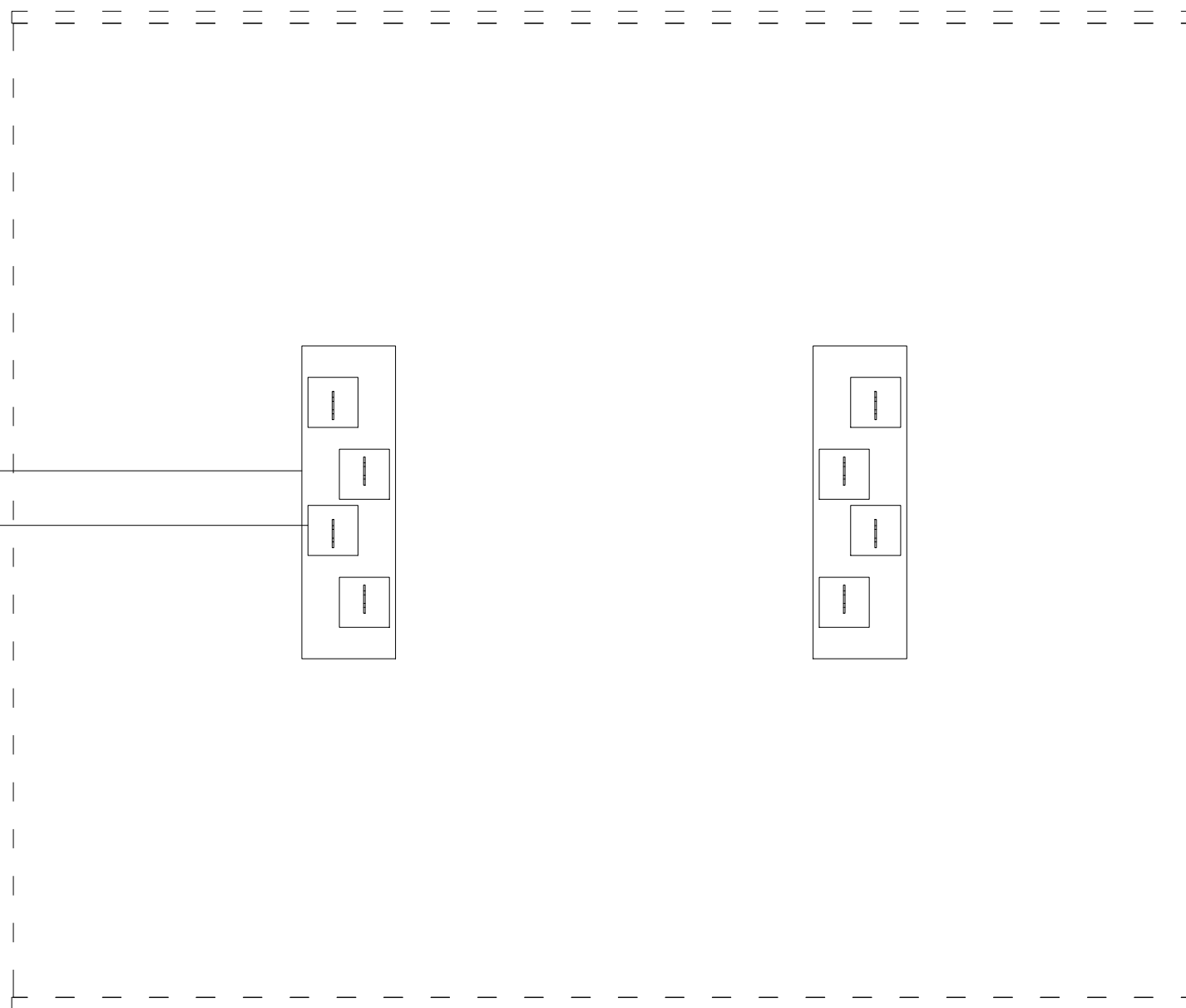

TLORIS TEMELJEV		MERILO 1:20
Miks čebelnjak		
Domen Gjergjek, Matic Benet, Andreja Bogojevska, Jožef Gorjup		

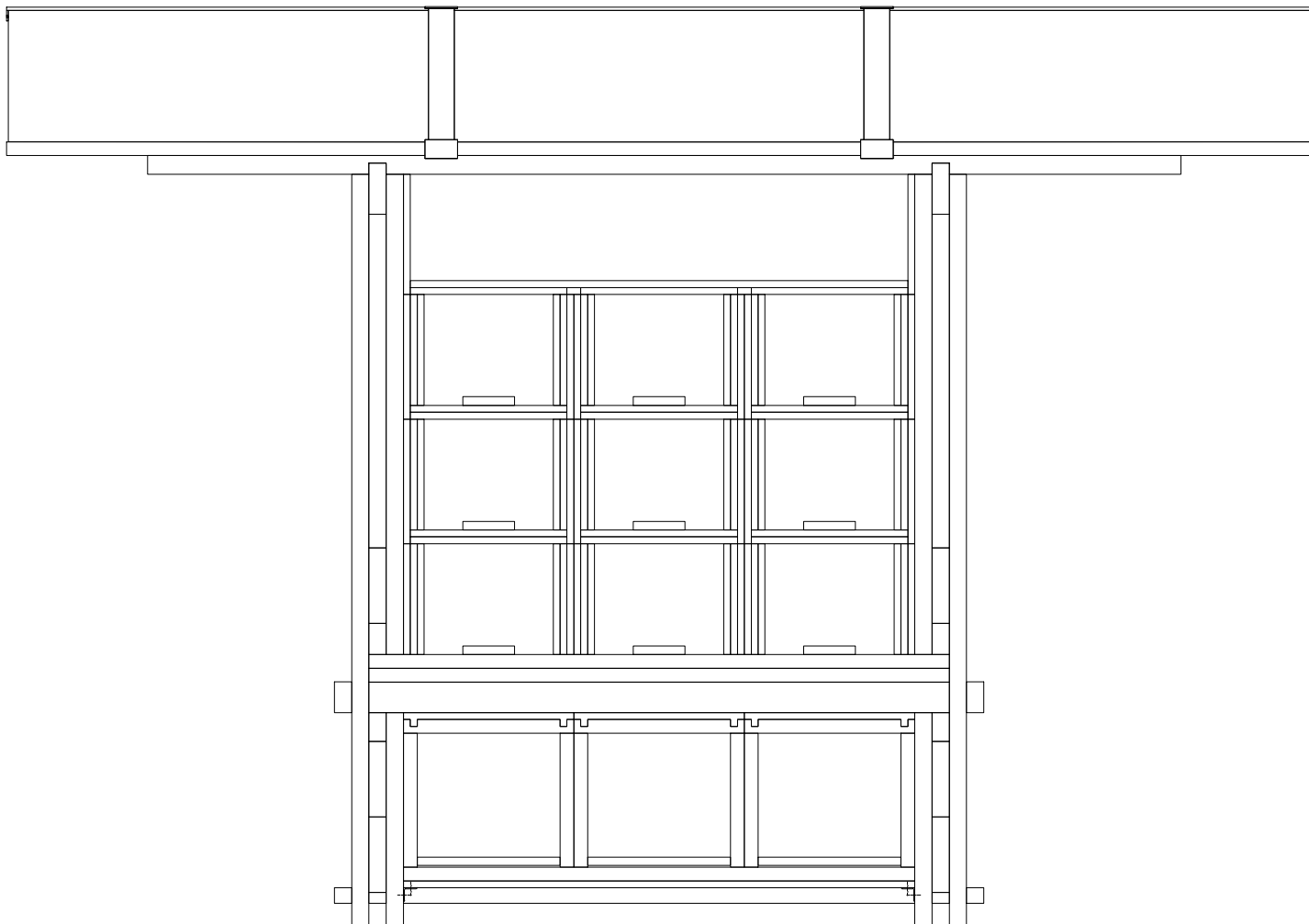

POGLED SPREDAJ	MEROLO 1:20
Miks čebelnjak	
Domen Gjergjek, Matic Benet, Andreja Bogojevska, Jožef Gorjup	

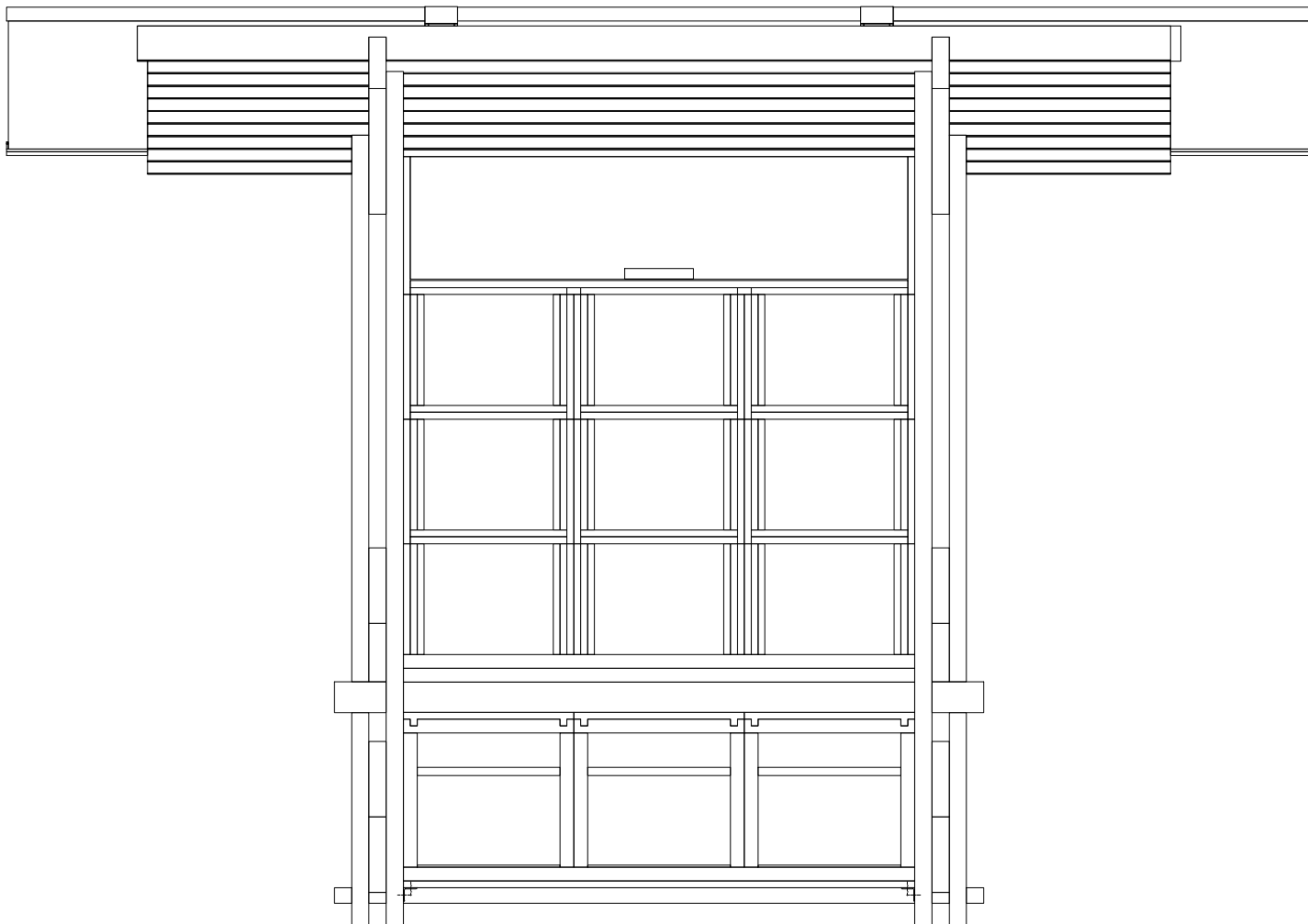

POGLED ZADAJ	MEROLO 1:20
Miks čebelnjak	
Domen Gjergjek, Matic Benet, Andreja Bogojevska, Jožef Gorjup	

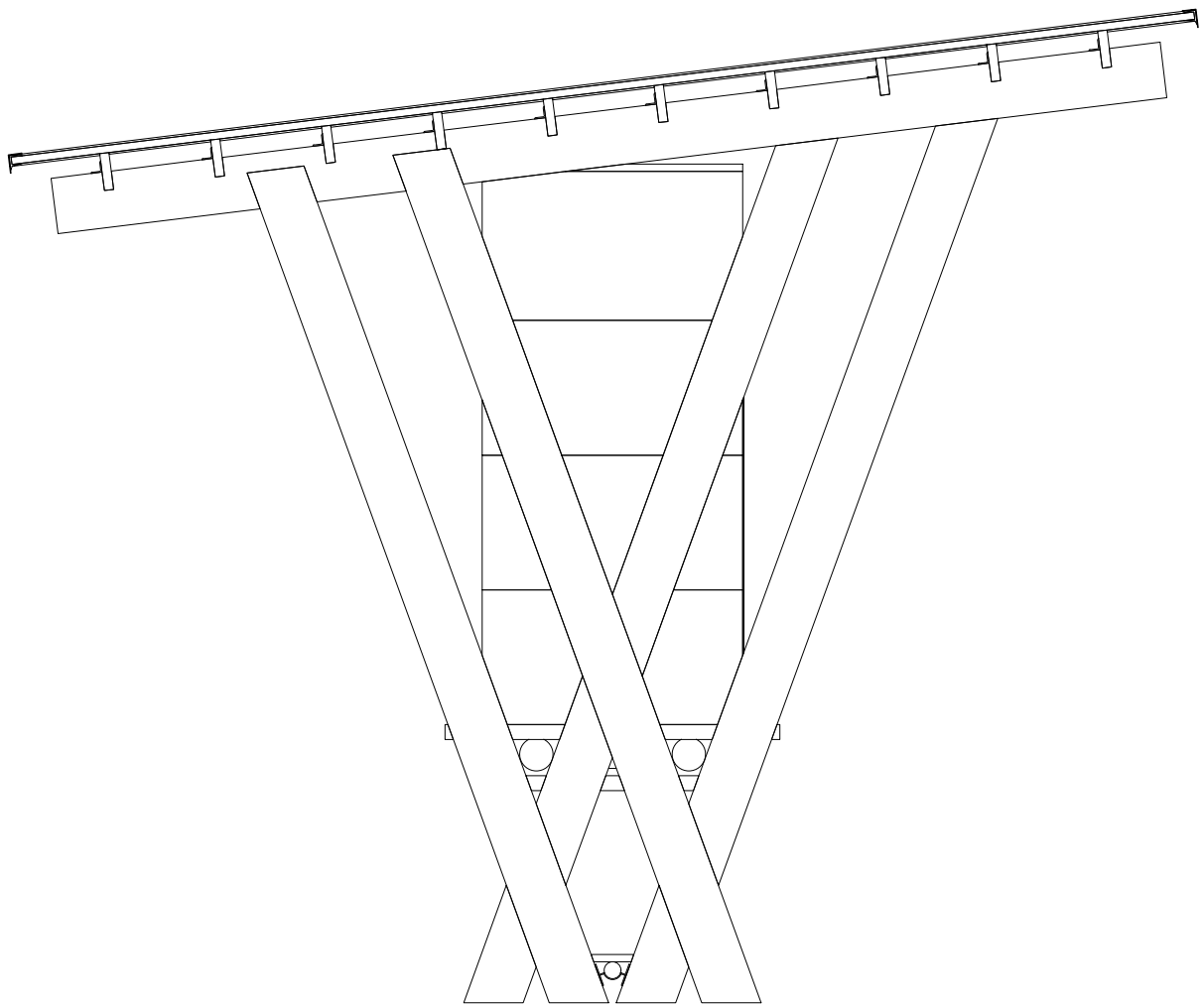

STRANSKI POGLED	MEROLO 1:20
Miks čebelnjak	
Domen Gjergjek, Matic Benet, Andreja Bogojevska, Jožef Gorjup	

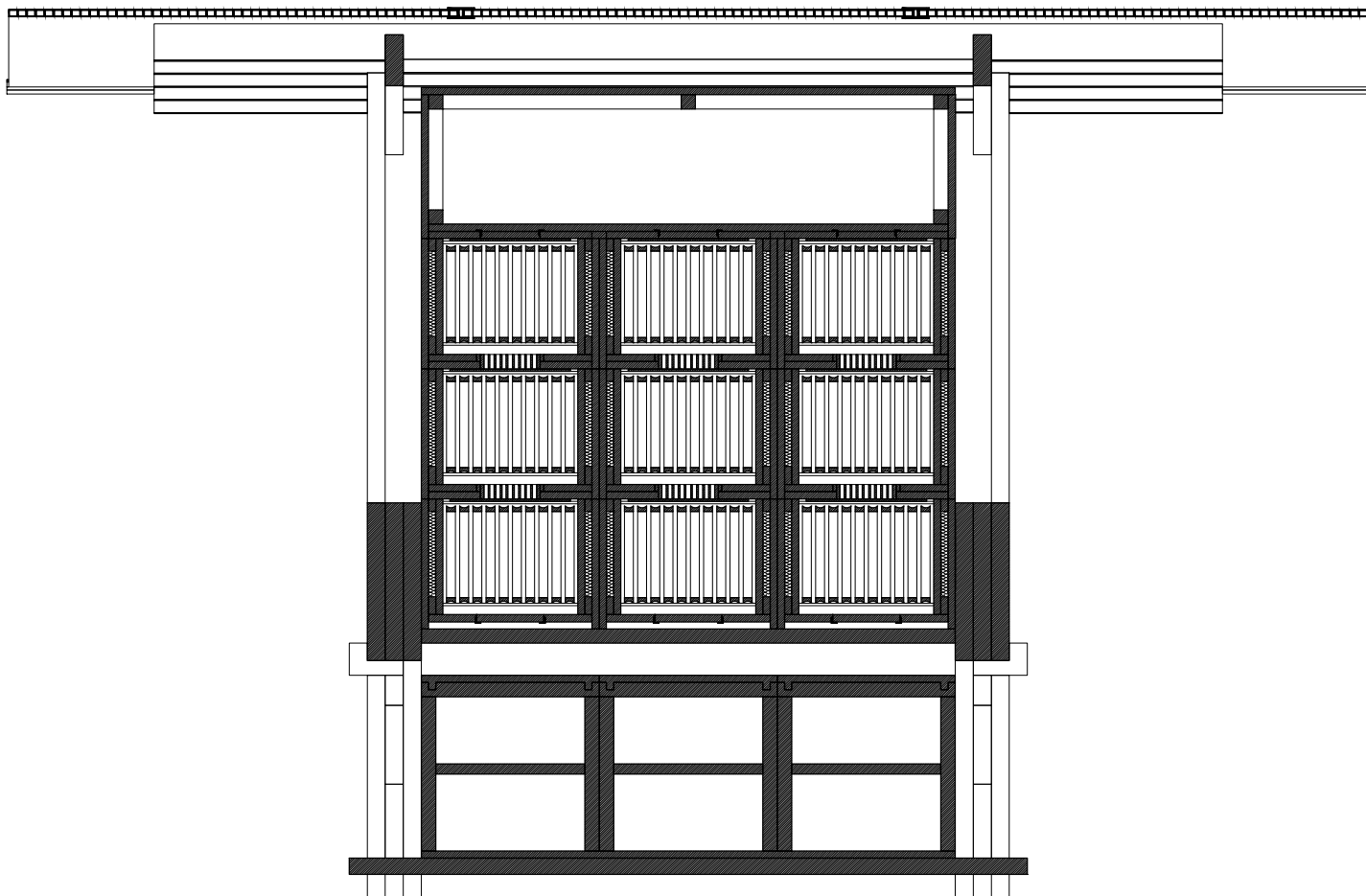

PREREZ A-A

Miks čebelnjak

Domen Gjergjek, Matic Benet,
Andreja Bogojevska, Jožef Gorjup

MERILO
1:20

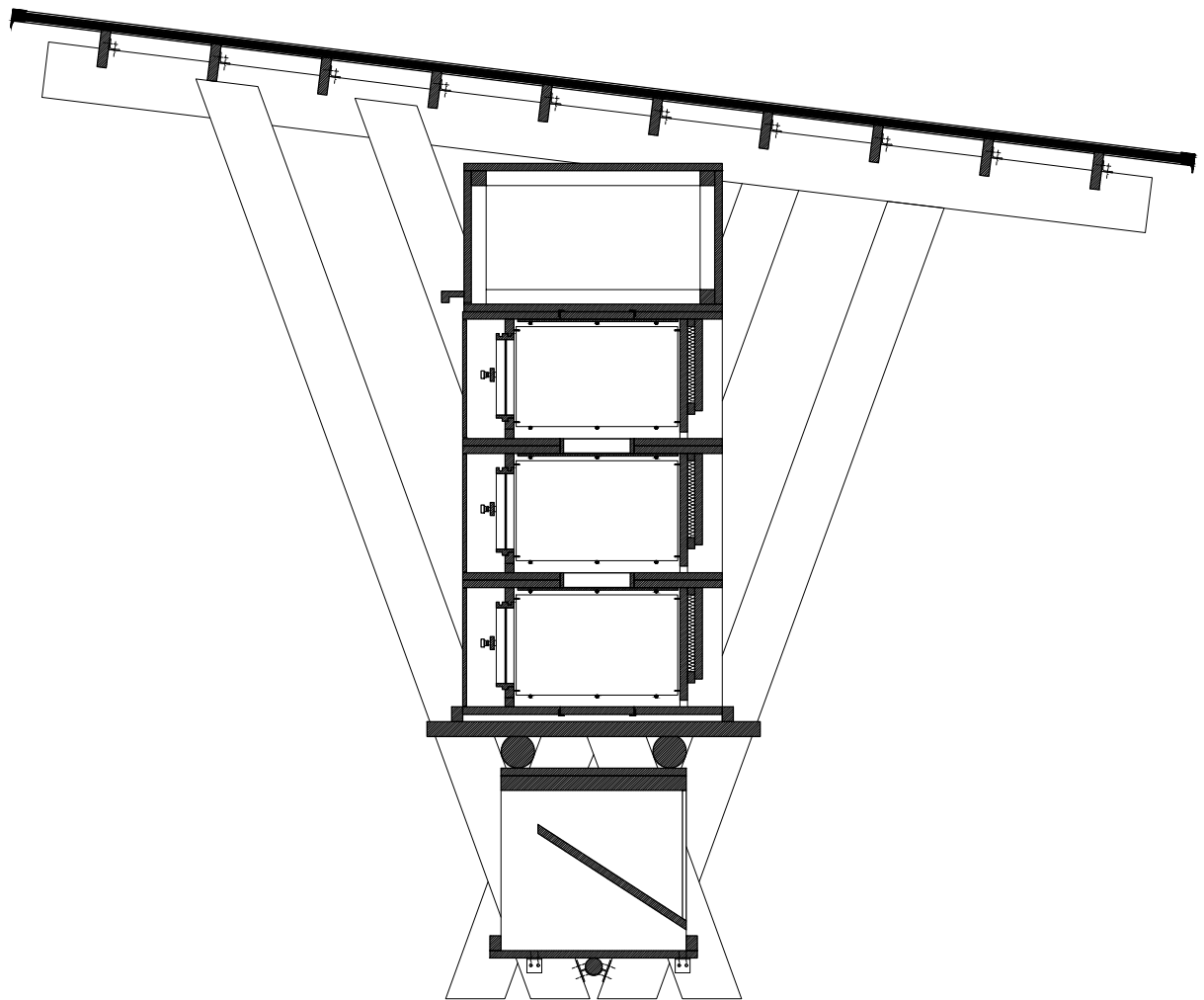

PREREZ C-C	MEROLO 1:20
Miks čebelnjak	
Domen Gjergjek, Matic Benet, Andreja Bogojevska, Jožef Gorjup	

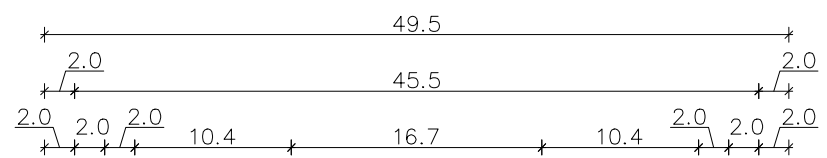

Matična zapora

Izolacija d:2

Pokrov distančnika

Distančnik za prehod med panji

Distančnik za prehod med panji

Pokrov distančnika

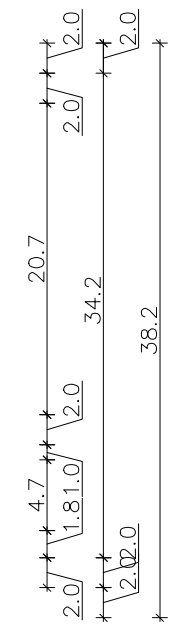
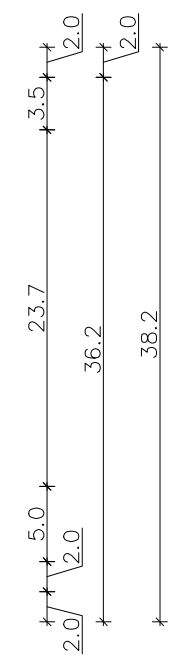
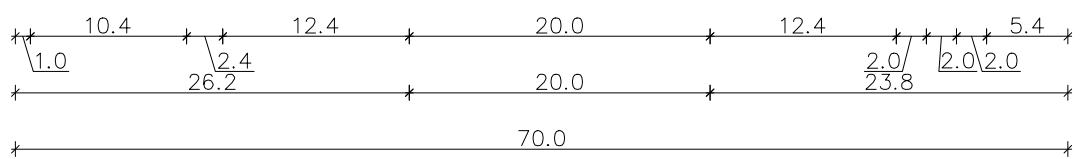
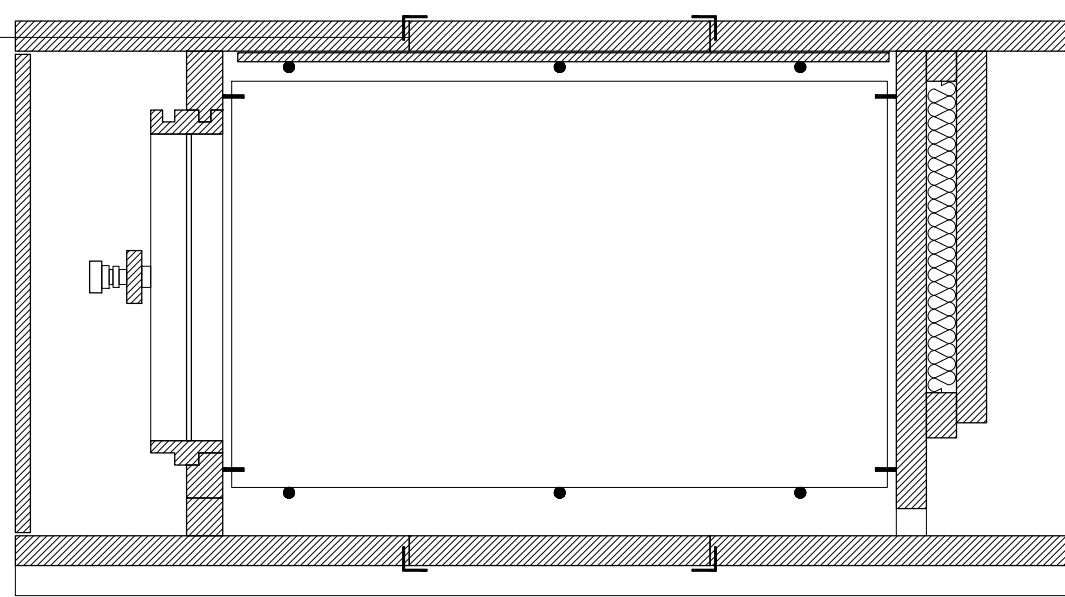
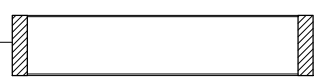
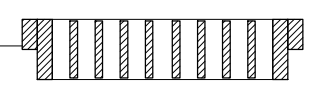
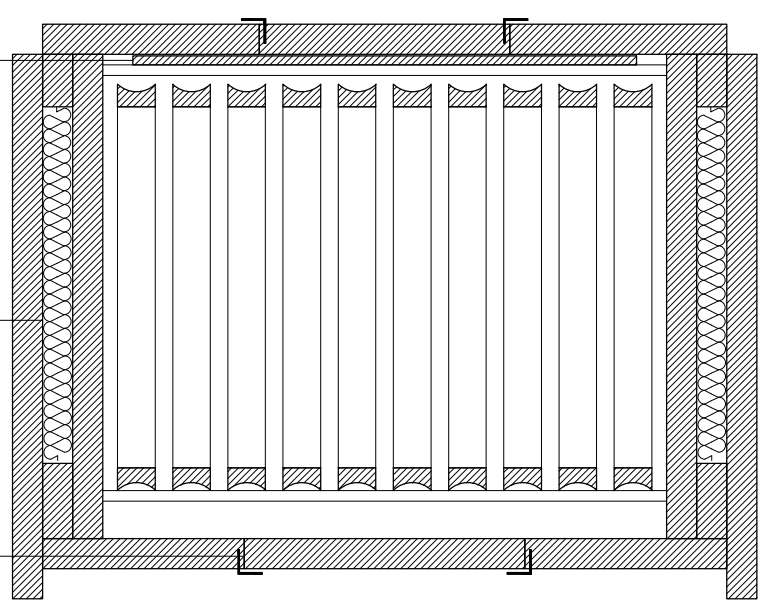

MIKS PANJ		MERILO 1:5
Miks čebelnjak		
Domen Gjergek, Matic Benet, Andreja Bogojevska, Jožef Gorjup		